



LICHTGRAU HELLSILBER ENZIANBLAU



Weitere Farbkombinationen auf Anfrage

Schubladenregal WSR

Das WSR-Schubladenregal vereinigt die Vorteile der Schubladenschränke mit denen der Fachbodenregale und bietet somit eine hoch belastbare, perfekt organisierte Einheit.

Schubladen, Regal- und Auszugböden lassen sich frei kombinieren. Auch ein späterer An- oder Umbau des Schubladenregals ist problemlos möglich.



- ▶ **Schweres Werkstattregal**
- ▶ **3 Feldbreiten/2 Regaltiefen**
- ▶ **2-geschossige Bauweise möglich**
- ▶ **Schubladen**
mit Griffleisten aus Aluminium
- ▶ **9 Schubladenhöhen**
- ▶ **Einfacher Aufbau des Regalsystems**
ein Feld besteht neben End- oder Ständerahmen immer aus zwei fest verschraubten Regalböden. Bei Regalfeldern ohne Rückwand müssen zur Stabilisierung Kreuzverbände eingebaut werden

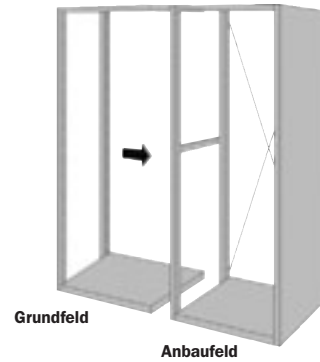

▶ Tragfähigkeiten

Regalhöhe (mm)	Anzahl Regalböden	Lichte Höhe (mm)	Min.-max. Einbauhöhe der mittleren Regalböden ab Boden (mm)	Tragfähigkeit pro Regalfeld (kg)
2000	2	1900	-	4500
2000	3	1850	800 - 1200	5500
2200	3	2050	900 - 1300	5500
2500	3	2350	1050 - 1450	5250
3000	3	2850	1300 - 1700	5000



Technische Informationen unter

www.ssi-schaefer.de/download

▶ Lichte Maße Schubladenregale WSR

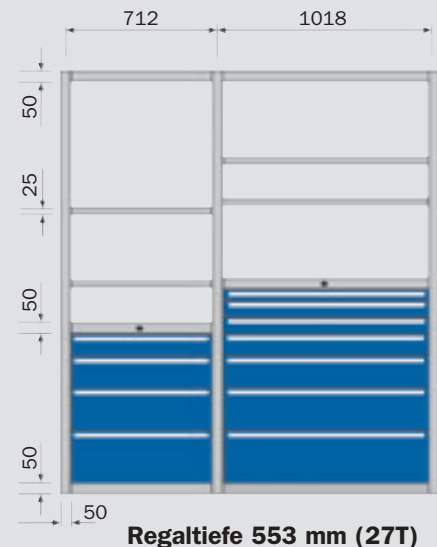
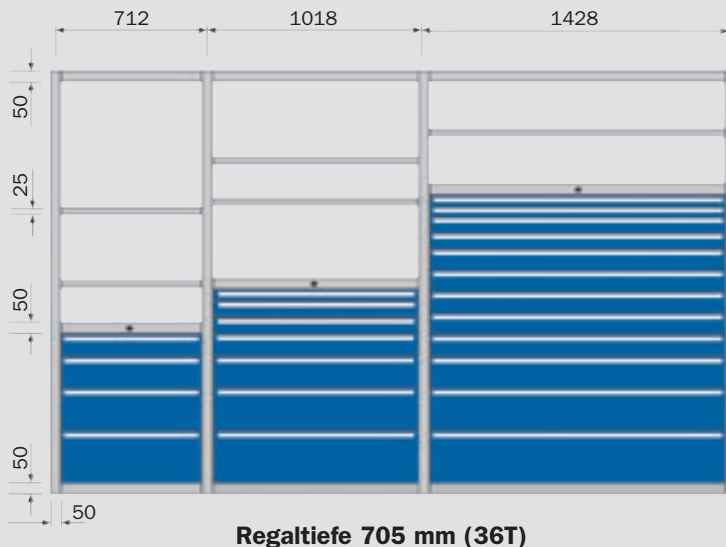



Rahmen



Ständerrahmen offen



Stahlblech, mit 25 mm Lochrastrer, beidseitig, zum Einhängen der Bodenträger und zur Aufnahme der Schubladenführungen. Vordere und hintere C-Profil-Säule mit Horizontalstreben zu einem festen Rahmen verschweißt.

Artikel	Höhe (mm)	Tiefe (mm)	Best.-Nr.		
					
WSR2-100	1000	553	170381	170380	170382
WSR2-200	2000	553	76921	76920	76922
WSR2-220	2200	553	76911	76910	76912
WSR2-250	2500	553	76901	76900	76902
WSR2-300	3000	553	76891	76890	76892
WSR 100	1000	705	170391	170390	170392
WSR 200	2000	705	77001	77000	77002
WSR 220	2200	705	77011	77010	77012
WSR 250	2500	705	77021	77020	77022
WSR 300	3000	705	77031	77030	77032



Zwischenrahmen geschlossen



Als Regalabschluss. Stahlblech, mit 25 mm Lochrastrer, zweiseitig, zum Einhängen der Bodenträger und zur Aufnahme der Schubladenführungen. Durchgängige Stahlblech-Seitenwand, zweiseitig zum C gekantet.

Artikel	Höhe (mm)	Tiefe (mm)	Best.-Nr.		
					
WSZR2-100	1000	553	170401	170400	170402
WSZR2-200	2000	553	170341	170340	170342
WSZR2-220	2200	553	170351	170350	170352
WSZR2-250	2500	553	170361	170360	170362
WSZR2-300	3000	553	170371	170370	170372
WSZR 100	1000	705	170411	170410	170412
WSZR 200	2000	705	170301	170300	170302
WSZR 220	2200	705	170311	170310	170312
WSZR 250	2500	705	170321	170320	170322
WSZR 300	3000	705	170331	170330	170332



Endrahmen geschlossen

Als Regalabschluss. Stahlblech, mit 25 mm Lochrastrer, einseitig, zum Einhängen der Bodenträger und zur Aufnahme der Schubladenführungen. Durchgängige Stahlblech-Seitenwand, zweiseitig zum C gekantet.

Artikel	Höhe (mm)	Tiefe (mm)	Best.-Nr.		
					
WSER2-100	1000	553	170421	170420	170422
WSER2-200	2000	553	76881	76880	76882
WSER2-220	2200	553	76871	76870	76872
WSER2-250	2500	553	76861	76860	76862
WSER2-300	3000	553	76851	76850	76852
WSER 100	1000	705	170431	170430	170432
WSER 200	2000	705	77041	77040	77042
WSER-220	2200	705	77051	77050	77052
WSER-250	2500	705	77061	77060	77062
WSER-300	3000	705	77071	77070	77072



Einbauleiste für Zwischen- / Endrahmen

Zum Einsatz eines zurückgesetzten Regalbodens, z. B. für Ordnerlagerung. Für Bodentiefe 300 mm. Die Leisten werden in die Systemlochungen eingehangen.

Artikel	Ausführung	Bodentiefe (mm)	Feldweite (mm)	Best.-Nr.
WSR-ZL 300 L	Links	300	1428 (78T)	170450
WSR-ZL 300 R	Rechts	300	1428 (78T)	170451



Individuelle Beratung

Tel. 0 27 35 / 70-1 oder beratung@ssi-schaefer.de

Rückwände, Kreuzverbände und Zubehör

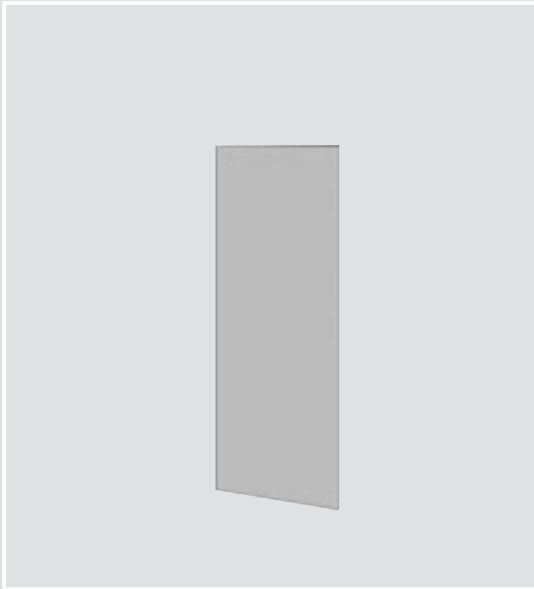

Vollblech-Rückwände

Zur rückseitigen Abdeckung der Regale. Werden mit den Ständerrahmen verschraubt. Ersetzt mögliche Kreuzverbände.

Artikel	Höhe (mm)	Feldweite (mm)	Best.-Nr.		
WSRW36-100	1000	712	76641	76640	76642
WSRW36-200	2000	712	77131	77130	77132
WSRW36-220	2200	712	77141	77140	77142
WSRW36-250	2500	712	77151	77150	77152
WSRW36-300	3000	712	77161	77160	77162
WSRW54-100	1000	1018	76651	76650	76652
WSRW54-200	2000	1018	77171	77170	77172
WSRW54-220	2200	1018	77181	77180	77182
WSRW54-250	2500	1018	77191	77190	77192
WSRW54-300	3000	1018	77201	77200	77202
WSRW78-100	1000	1428	76661	76660	76662
WSRW78-200	2000	1428	76971	76970	76972
WSRW78-220	2200	1428	76961	76960	76962
WSRW78-250	2500	1428	76951	76950	76952
WSRW78-300	3000	1428	76941	76940	76942

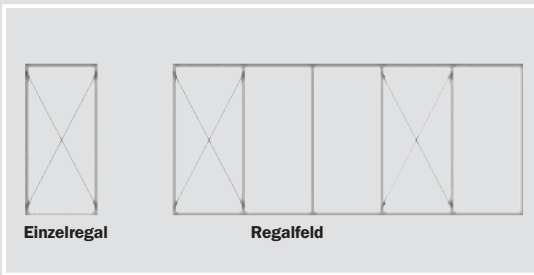

Kreuzverbände

Bei Regalen ohne Rückwände muss zur Stabilisierung im ersten und jedem weiteren dritten Regalfeld rückseitig ein Kreuzverband eingesetzt werden.

Artikel	für Bauhöhen (mm)	für Feldweite (mm)	Best.-Nr.
KVWSR36	2000 - 3000	712	77210
KVWSR54	2000 - 3000	1018	77220
KVWSR78	2000 - 3000	1428	76930

Arbeitsplatten für Sitzarbeitsplätze

Im WSR-Regal für Feldweite 78T.



Artikel	Maße L x B x H (mm)	Ausführung	Best.-Nr.
HPL1372	1326 x 730 x 19	Hartlaminat	77480
HP1373	1326 x 730 x 30	Multiplex	77490

Nivelliermaterial für WSR-Ständerrahmen

Stabile Flachstahlkonstruktion mit Verstellfüßen M16 zum Ausgleich von Bodenunebenheiten bis 75 mm pro Rahmen.

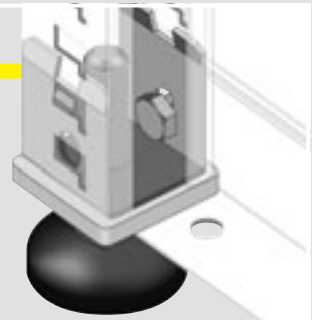

Artikel	Nivellierhöhe (mm)	Best.-Nr.
WSR-NV 50	50	170460
WSR-NV 75	75	170470



Bodenanker

Um die Standsicherheit von WSR-Regalen zu gewährleisten, ist eine Verankerung der Rahmen erforderlich.

Für normale Betonfußböden C20/25 sind Spreizanker M10 vorzusehen – für magnetische Fußböden Klebeanker M10.

Artikel		Best.-Nr.
BA 10 SL	M 10 Spreizanker	67030
BA 10 VA	M 10 Klebeanker	67390

Regalböden

Stahlblech. Einbauhöhe 50 mm. Tragkraft 200 kg. Werden fest mit dem Regal verschraubt. Ein Regalfeld besteht immer aus mindestens zwei Regalböden. Werden Schubladen ins Regal eingesetzt, kommt über die oberste Schublade zusätzlich ein Regalboden



Verstellböden

Stahlblech. Einbauhöhe 25 mm. Tragkraft 200 kg. Höhenverstellbar im Raster von 25 mm

Regalböden und Zubehör

Verstellböden

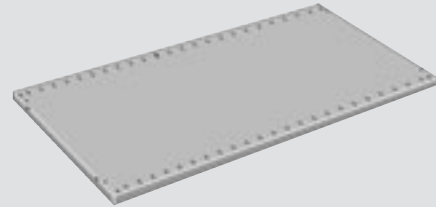

Einzuhängen mittels Bodenträger. Pro Boden werden 4 Bodenträger benötigt.

Artikel	für Feldweite (mm)	Regaltiefe (mm)	Nutzbreite (mm)	Best.-Nr.		
						
WSR2-VT36	712	553	661	76821	76820	76822
WSR2-VT54	1018	553	967	76811	76810	76812
WSR-VT36	712	705	661	77101	77100	77102
WSR-VT54	1018	705	967	77111	77110	77112
WSR-VT78	1418	705	1375	76981	76980	76982
Bodenträger						
TT-WSR	verzinkt					77120



Regalböden



Werden mit dem Ständerrahmen verschraubt.

Artikel	für Feldweite (mm)	Regaltiefe (mm)	Nutzbreite (mm)	Best.-Nr.		
						
WSR2-FT36	712	553	661	76841	76840	76842
WSR2-FT54	1018	553	967	76831	76830	76832
WSR-FT36	712	705	661	77081	77080	77082
WSR-FT54	1018	705	967	77091	77090	77092
WSR-FT78	1418	705	1375	76991	76990	76992



Einhängeseitenwände

Verhindern das Verschieben von Lagergut in angrenzende Fächer.

Artikel	Regaltiefe (mm)	Höhe (mm)	Best.-Nr.		
					
ESW 2710	553	95	76761	76760	76762
ESW 2715	553	145	76751	76750	76752
ESW 2720	553	195	76741	76740	76742
ESW 2725	553	245	76731	76730	76732
ESW 3610	705	95	77361	77360	77362
ESW 3615	705	145	77371	77370	77372
ESW 3620	705	195	77381	77380	77382
ESW 3625	705	245	77391	77390	77392

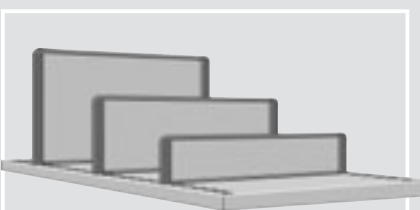
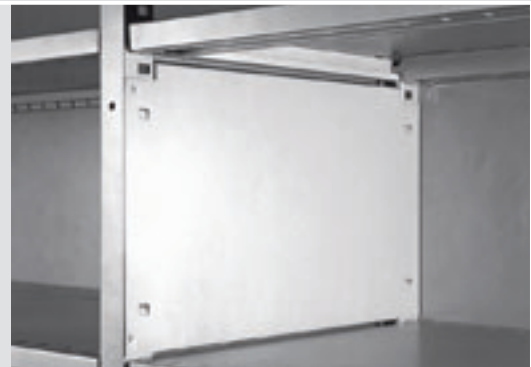

Freistehende Trennwände

Zum Einstecken in Verstellböden.

Artikel	Höhe (mm)	Regaltiefe (mm)	Best.-Nr.
TRF2710	95	553	77230
TRF2715	145	553	77240
TRF2720	195	553	77250
TRF2725	245	553	77260
TRF3610	95	705	76800
TRF3615	145	705	76790
TRF3620	195	705	76780
TRF3625	245	705	76770



Vorsatzleisten

Für die Lagerung loser Kleinteile. Verzinkt. Höhe 100 mm.

Artikel	für Feldweite (mm)	Best.-Nr.
WSRVL36	712	77340
WSRVL54	1018	77350
WSRVL78	1428	76710

Traglastschilder (oh. Abb.)

Aus PVC-Klebefolie.

Artikel	B x H (mm)	Best.-Nr.
TS 0615	60 x 150	157300



Bodenbrücken

Zur Überbrückung des Spalts zwischen Regalständer und Böden, verzinkt.

Artikel	Regaltiefe (mm)	Best.-Nr.
WSRTB27	553	76720
WSRTB36	705	77330

Individuelle Beratung

Tel. 0 27 35 / 70-1 oder beratung@ssi-schaefer.de



Flügel- und Schiebetüren

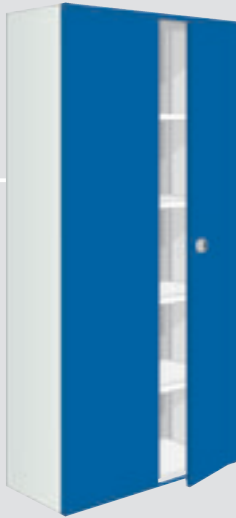

i Individuelle Beratung
 Tel. 0 27 35 / 70-1 oder beratung@ssi-schaefer.de

Flügeltüren – 1/1 Höhe

2-flügelig mit Drehstangenverschluss und Muschelgriff.
 Zum Einbau vor Schubladen und Böden. Auch nachträgliche Montage möglich.

Artikel	Feldweite (mm)	Regalhöhe (mm)	Best.-Nr.		
WSR-FT3620	712	2000	168701	168700	168702
WSR-FT3622	712	2200	168711	168710	168712
WSR-FT3625	712	2500	168721	168720	168722
WSR-FT5420	1018	2000	168731	168730	168732
WSR-FT5422	1018	2200	168741	168740	168742
WSR-FT5425	1018	2500	168751	168750	168752



Flügeltüren – 1/2 Höhe

2-flügelig mit Drehstangenverschluss und Muschelgriff.
 Nur zum Einbau vor Fachböden geeignet. Auch nachträgliche Montage möglich.

Artikel	Feldweite (mm)	Türhöhe (mm)	Best.-Nr.		
MSFT08	712	800	104302	104300	104303
MSFT10	712	1000	104312	104310	104313
MSFT14	712	1450	104322	104320	104323
MSFT5408	1018	800	104272	104270	104273
MSFT5410	1018	1000	104282	104280	104283
MSFT5414	1018	1450	104292	104290	104293

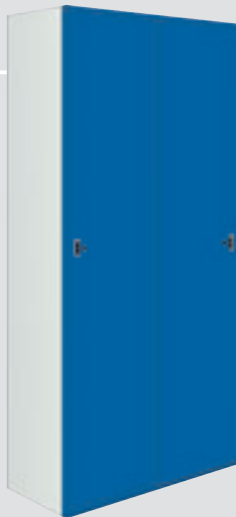

Schiebetüren

2 gleichbreite Regalfelder werden mit einem Schiebetürvorsatz verschlossen.
 Zum Einbau vor Schubladen und Böden. Auch nachträgliche Montage möglich.

Artikel	Feldweite (mm)	Regalhöhe (mm)	Best.-Nr.		
WSR-ST3620	2 x 712	2000	168761	168760	168762
WSR-ST3622	2 x 712	2200	168771	168770	168772
WSR-ST3625	2 x 712	2500	168781	168780	168782
WSR-ST5420	2 x 1018	2000	168791	168790	168792
WSR-ST5422	2 x 1018	2200	168801	168800	168802
WSR-ST5425	2 x 1018	2500	168811	168810	168812
WSR-ST7820	2 x 1428	2000	168821	168820	168822
WSR-ST7822	2 x 1428	2200	168831	168830	168832
WSR-ST7825	2 x 1428	2500	168841	168840	168842

Rollladen

Rollladen – halbhoch, vorne

Elektrisch angetrieben, 230 V, zum bauseitigen Anschluss. Vormontiertes Rollladengehäuse zur Montage auf einem Festboden. Führungsprofile zur Befestigung am Rahmen. Farbe: Lichtgrau, RAL 7035.

Artikel	Feldweite (mm)	Rollladenhöhe (mm)	für	Best.-Nr.
WSR-RV5411	1018	1100	Grundfeld	170800
WSR-RV5413	1018	1300	Grundfeld	170810
WSR-RV7811	1428	1100	Grundfeld	170820
WSR-RV7813	1428	1300	Grundfeld	170830

**Rollladen – halbhoch, hinten**

Elektrisch angetrieben, 230 V, zum bauseitigen Anschluss. Vormontiertes Rollladengehäuse zur Montage auf einem Festboden. Führungsprofile zur Befestigung am Rahmen. Farbe: Lichtgrau, RAL 7035.

Artikel	Feldweite (mm)	Rollladenhöhe (mm)	für	Best.-Nr.
WSR-RH5411	1018	1100	Grundfeld	170840
WSR-RH5413	1018	1300	Grundfeld	170850
WSR-RH7811	1428	1100	Grundfeld	170860
WSR-RH7813	1428	1300	Grundfeld	170870

**Rollladen**

Elektrisch angetrieben, 230 V, zum bauseitigen Anschluss. Vormontiertes Rollladengehäuse zur Montage auf einem Festboden. Führungsprofile zur Befestigung am Rahmen. Farbe: Lichtgrau, RAL 7035.

Artikel	Feldweite (mm)	Regalhöhe (mm)	für	Best.-Nr.
WSR-RL3620	712	2000	Grundfeld	168850
WSR-RLA3620	712	2000	Anbaufeld	170700
WSR-RL3622	712	2200	Grundfeld	168860
WSR-RLA3622	712	2200	Anbaufeld	170710
WSR-RL3625	712	2500	Grundfeld	168870
WSR-RLA3625	712	2500	Anbaufeld	170720
WSR-RL5420	1018	2000	Grundfeld	168880
WSR-RLA5420	1018	2000	Anbaufeld	170730
WSR-RL5422	1018	2200	Grundfeld	168890
WSR-RLA5422	1018	2200	Anbaufeld	170740
WSR-RL5425	1018	2500	Grundfeld	168900
WSR-RLA5425	1018	2500	Anbaufeld	170750
WSR-RL7820	1428	2000	Grundfeld	168910
WSR-RLA7820	1428	2000	Anbaufeld	170760
WSR-RL7822	1428	2200	Grundfeld	168920
WSR-RLA7822	1428	2200	Anbaufeld	170770
WSR-RL7825	1428	2500	Grundfeld	168930
WSR-RLA7825	1428	2500	Anbaufeld	170780





Schubladen-Schließsystem

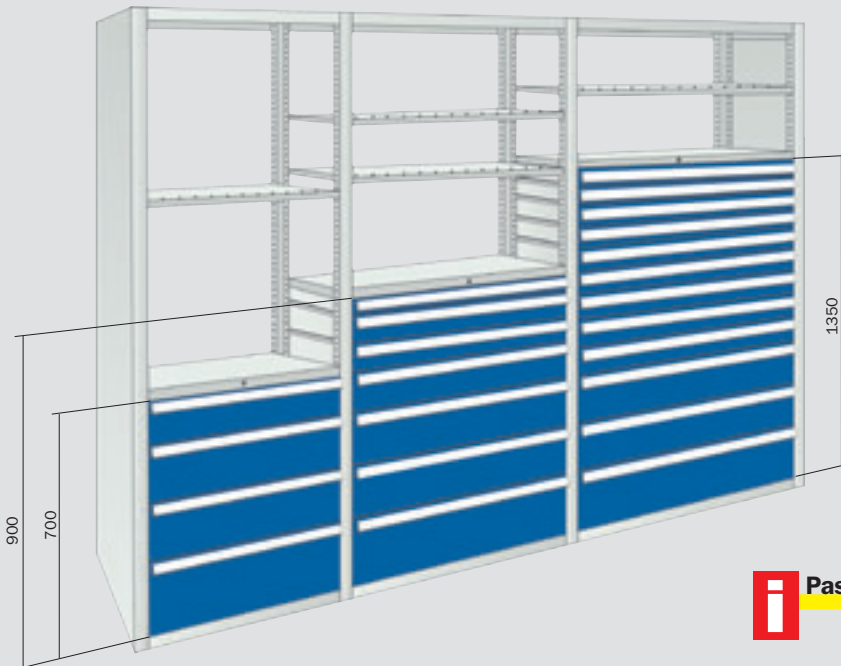

► Schließsystem

gem. BGR 234 (bisherige ZH 1/428) müssen die Regale gegen Umkippen gesichert sein

Erhöhte Sicherheit bei schweren Lasten in den Schubladen und auf den Auszugböden erreichen Sie durch die Doppelauszugssperre der Schließsysteme

Außerdem werden durch den integrierten Sicherheitsverschluss Ihre Lagerwaren gegen unerlaubten Zugriff geschützt

Die Schließung besteht aus zwei speziellen Schließböden und einem Verschlussgestänge

Bei Einsatz eines Schließsystems kann der untere Regalboden weggelassen werden

► Drei Verschlusshöhen

700, 900 und 1350 mm



Passendes Boden-Verankerungsmaterial

auf Seite H72



Schließungen

Komplett mit Schlossböden und Schließgestänge.

Artikel	Lichte Verschluss- höhe (mm)	Feldweite (mm)	Regaltiefe (mm)	Best.-Nr.		
SV 36207	700	712	553	77921	77920	77922
SV 36209	900	712	553	77931	77930	77932
SV 36213	1350	712	553	77941	77940	77942
SV 54207	700	1018	553	77951	77950	77952
SV 54209	900	1018	553	77961	77960	77962
SV 54213	1350	1018	553	77971	77970	77972
SV 3607	700	712	705	77271	77270	77272
SV 3609	900	712	705	77281	77280	77282
SV 3613	1350	712	705	77291	77290	77292
SV 5407	700	1018	705	77301	77300	77302
SV 5409	900	1018	705	77311	77310	77312
SV 5413	1350	1018	705	77321	77320	77322
SV 7807	700	1428	705	76701	76700	76702
SV 7809	900	1428	705	76691	76690	76692
SV 7813	1350	1428	705	76681	76680	76682

Auszugböden

Einbauhöhe 75 mm. Im Raster von 25 zu 25 mm höhenverstellbar. Auflage Stahl-lamellen, verzinkt. Tragkraft 100 kg bei Einfachauszug, 200 kg bei Vollauszug. Farbe der Blende: Lichtgrau, RAL 7035.

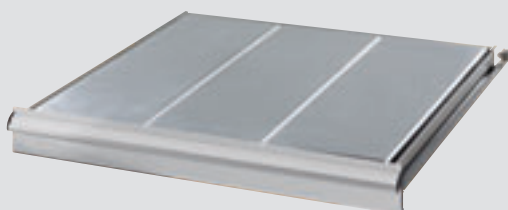

Artikel	Feldweite (mm)	Regaltiefe (mm)	Best.-Nr.
Einfachauszug			
WS362ATE	712	553	168382
WS542ATE	1018	553	168352
WS36ATE	712	705	104202
WS54ATE	1018	705	168332
Vollauszug			
WS362ATV	712	553	168392
WS542ATV	1018	553	168362
WS36ATV	712	705	104212
WS54ATV	1018	705	168342
WS78ATV	1428	705	168372

Schubladen

► Schubladen

das **Nutzmaß** ergibt sich aus der Schrankkennzahl,
z. B. WS 54-36: Breite = (54 x 17 mm) = 918 mm
Tiefe = (36 x 17 mm) = 612 mm

Einheitliches **Einteilungsraster** von **17 mm (= 1 T)**

V = 100% Vollauszug-Schublade belastbar **bis 200 kg**

E = 85% Einfachauszug-Schublade belastbar **bis 100 kg**
(bei Blendenhöhe 50 mm bis 60 kg,
bei Blendenhöhe 75 mm bis 75 kg belastbar)

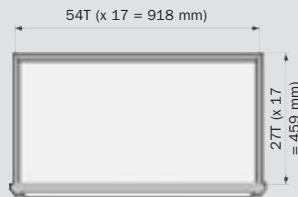
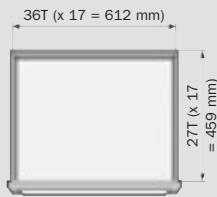

Schubladen für Regalfeld 712 x 553 mm

Artikel	Blenden-/Nutzhöhe (mm)	Best.-Nr.
WS 36205E	50E / 36	7435*
WS 36207E	75E / 61	7436*
WS 36207V	75V / 54	7437*
WS 36210E	100E / 86	7438*
WS 36210V	100V / 79	7439*
-	-	-
WS 36215E	150E / 136	7440*
WS 36215V	150V / 129	7441*
-	-	-
WS 36220E	200E / 186	7442*
WS 36220V	200V / 179	7443*
WS 36225V	250V / 229	7444*
-	-	-
WS 36230V	300V / 279	7445*
WS 36235V	350V / 336	7446*
WS 36240V	400V / 379	7447*

Schubladen für Regalfeld 1018 x 553 mm

Artikel	Blenden-/Nutzhöhe (mm)	Best.-Nr.
WS 54205E	50E / 36	7449*
WS 54207E	75E / 61	7450*
WS 54207V	75V / 54	7451*
WS 54210E	100E / 86	7452*
WS 54210V	100V / 79	7453*
WS 54212V	125V / 104	7454*
-	-	-
WS 54215V	150V / 129	7455*
WS 54217V	175V / 154	7456*
-	-	-
WS 54220V	200V / 179	7457*
WS 54225V	250V / 229	7458*
-	-	-
WS 54230V	300V / 279	7459*
-	-	-
-	-	-

*Bitte ergänzen Sie bei der Bestellung die jeweilige Best.-Nr. mit der Kennziffer für die gewünschte Schubladenfarbe:

-  0 = HELLSILBER
-  1 = RESEDAGRÜN, RAL 6011
-  2 = LICHTGRAU, RAL 7035
-  3 = ENZIANBLAU, RAL 5010
-  5 = RUBINROT, RAL 3003

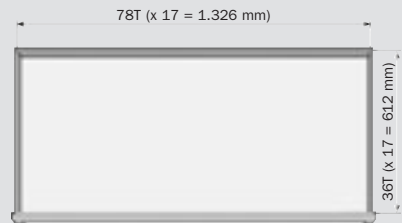
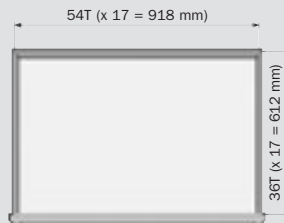
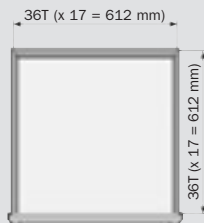

Schubladen für Regalfeld 712 x 705 mm

Artikel	Blenden-/Nutzhöhe (mm)	Best.-Nr.
WS 3605E	50E / 36	10010*
WS 3607E	75E / 61	10011*
WS 3607V	75V / 54	10012*
WS 3610E	100E / 86	10013*
WS 3610V	100V / 79	10014*
WS 3612E	125E / 111	10015*
WS 3612V	125V / 104	10016*
WS 3615E	150E / 136	10017*
WS 3615V	150V / 129	10018*
WS 3617V	175V / 154	10019*
WS 3620E	200E / 186	10020*
WS 3620V	200V / 179	10021*
WS 3622V	225V / 204	10022*
WS 3625V	250V / 229	10023*
WS 3630V	300V / 279	10024*
WS 3640V	400V / 379	10026*
WS 3645V	450V / 429	10027*

Schubladen für Regalfeld 1018 x 705 mm

Artikel	Blenden-/Nutzhöhe (mm)	Best.-Nr.
WS 5405E	50E / 36	10210*
WS 5407E	75E / 61	10211*
WS 5407V	75V / 54	10212*
WS 5410E	100E / 86	10213*
WS 5410V	100V / 79	10214*
-	-	-
WS 5412V	125V / 104	10215*
-	-	-
WS 5415V	150V / 129	10216*
WS 5417V	175V / 154	10217*
-	-	-
WS 5420V	200V / 179	10218*
-	-	-
WS 5425V	250V / 229	10219*
WS 5430V	300V / 279	10220*
-	-	-
-	-	-

Schubladen für Regalfeld 1428 x 705 mm

Artikel	Blenden-/Nutzhöhe (mm)	Best.-Nr.
-	-	-
-	-	-
WS 7807V	75V / 54	10310*
-	-	-
WS 7810V	100V / 79	10311*
-	-	-
WS 7812V	125V / 104	10312*
-	-	-
WS 7815V	150V / 129	10313*
WS 7817V	175V / 154	10314*
-	-	-
WS 7820V	200V / 179	10315*
-	-	-
WS 7825V	250V / 229	10316*
WS 7830V	300V / 279	10317*
-	-	-
-	-	-