

# Bestellbeispiele für Modul-Werkbänke

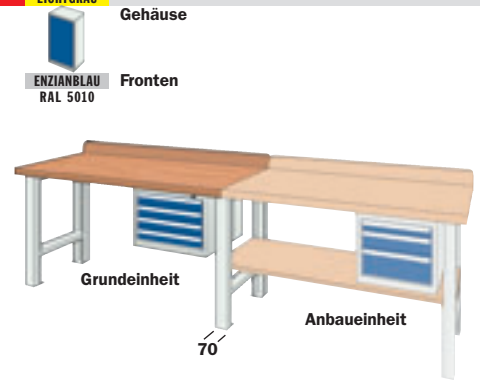

Schubladenblöcke und Sockelschränke sind links und rechts montierbar.  
Alle Werkbänke ohne Stoßbretter und Ablageböden

- ▶ **Qualitätsstahlblech**  
pulverbeschichtet
- ▶ **Fußgestell**  
hochbelastbar
- ▶ **Schubladen**  
mit Vollauszug
- ▶ **Arbeitsplatte**  
Buche-Multiplex,  
Oberfläche Leinölfirnis,  
40/50 mm stark
- ▶ **Leichte Montage**  
zerlegte Anlieferung

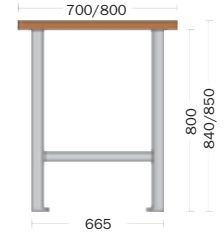

## Modul-Werkbänke Serie WB-S/-M

Artikel	Länge (mm)	Plattenstärke (mm)	Schubladenblock B x T x H (mm)	Best.-Nr.
<b>Ohne Schubladenblock</b>				
WB1570G	1500	40	-	13811
WB1570A	Anbaueinheit	-	-	21311
WB-S1580GM	1500	50	-	108144
WB-S1580AM	Anbaueinheit	-	-	108145
WB2070G	2000	40	-	13821
WB2070A	Anbaueinheit	-	-	21361
WB-S2080GM	2000	50	-	108154
WB-S2080AM	Anbaueinheit	-	-	108155

Artikel	Länge (mm)	Plattenstärke (mm)	Schubladenblock B x T x H (mm)	Best.-Nr.
<b>Mit 1 Schubladenblock mit 2 Schubladen</b>				
WB1572G	1500	40	527 x 630 x 382	13851
WB1572A	Anbaueinheit	-	527 x 630 x 382	21331
WB-S1581GM	1500	50	527 x 630 x 382	108164
WB-S1581AM	Anbaueinheit	-	527 x 630 x 382	108165
WB2072G	2000	40	527 x 630 x 382	13861
WB2072A	Anbaueinheit	-	527 x 630 x 382	21201
WB-S2081GM	2000	50	527 x 630 x 382	108174
WB-S2081AM	Anbaueinheit	-	527 x 630 x 382	108175

Artikel	Länge (mm)	Plattenstärke (mm)	Schubladenblock B x T x H (mm)	Best.-Nr.
<b>Mit 1 Schubladenblock mit 3 Schubladen</b>				
WB1571G	1500	40	527 x 630 x 382	13831
WB1571A	Anbaueinheit	-	527 x 630 x 382	21321
WB-S1582GM	1500	50	527 x 630 x 382	108184
WB-S1582AM	Anbaueinheit	-	527 x 630 x 382	108185
WB2071G	2000	40	527 x 630 x 382	13841
WB2071A	Anbaueinheit	-	527 x 630 x 382	21371
WB-S2082GM	2000	50	527 x 630 x 382	108194
WB-S2082AM	Anbaueinheit	-	527 x 630 x 382	108195

Artikel	Länge (mm)	Plattenstärke (mm)	Schubladenblock B x T x H (mm)	Best.-Nr.
<b>Mit 1 Schubladenblock mit 4 Schubladen</b>				
WB15711G	1500	40	527 x 630 x 382	13911
WB15711A	Anbaueinheit	-	527 x 630 x 382	13931
WB15712G	1500	50	527 x 630 x 382	13951
WB15712A	Anbaueinheit	-	527 x 630 x 382	13971
WB20711G	2000	40	527 x 630 x 382	13921
WB20711A	Anbaueinheit	-	527 x 630 x 382	13941
WB20712G	2000	50	527 x 630 x 382	13961
WB20712A	Anbaueinheit	-	527 x 630 x 382	13981

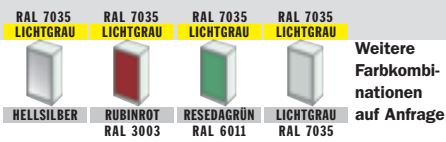

# Bestellbeispiele für Modul-Werkbänke

## Modul-Werkbänke Serie WB-S/-M

Artikel	Länge (mm)	Plattenstärke (mm)	Schubladenschrank B x T x H (mm)	Best.-Nr.
---------	------------	--------------------	----------------------------------	-----------



SB 5805

### Mit 1 Schubladenschrank mit 4 Schubladen

WB1575G	1500	40	527 x 630 x 800	108501
WB1575A	Anbaueinheit		527 x 630 x 800	108511
WB-S1587GM	1500	50	527 x 630 x 800	108284
WB-S1587AM	Anbaueinheit		527 x 630 x 800	108285
WB2075G	2000	40	527 x 630 x 800	108521
WB2075A	Anbaueinheit		527 x 630 x 800	108531
WB-S2087GM	2000	50	527 x 630 x 800	108294
WB-S2087AM	Anbaueinheit		527 x 630 x 800	108295

Artikel	Länge (mm)	Plattenstärke (mm)	Schubladenschrank B x T x H (mm)	Best.-Nr.
---------	------------	--------------------	----------------------------------	-----------



SB 5801

### Mit 1 Schubladenschrank mit 5 Schubladen

WB1576G	1500	40	527 x 630 x 800	108581
WB1576A	Anbaueinheit		527 x 630 x 800	108591
WB-S1589GM	1500	50	527 x 630 x 800	108324
WB-S1589AM	Anbaueinheit		527 x 630 x 800	108325
WB2076G	2000	40	527 x 630 x 800	108601
WB2076A	Anbaueinheit		527 x 630 x 800	108611
WB-S2089GM	2000	50	527 x 630 x 800	108334
WB-S2089AM	Anbaueinheit		527 x 630 x 800	108335



SB 5804

### Mit 1 Schubladenschrank mit 6 Schubladen

WB1577G	1500	40	527 x 630 x 800	108541
WB1577A	Anbaueinheit		527 x 630 x 800	108551
WB-S1588GM	1500	50	527 x 630 x 800	108304
WB-S1588AM	Anbaueinheit		527 x 630 x 800	108305
WB2077G	2000	40	527 x 630 x 800	108561
WB2077A	Anbaueinheit		527 x 630 x 800	108571
WB-S2088GM	2000	50	527 x 630 x 800	108314
WB-S2088AM	Anbaueinheit		527 x 630 x 800	108315



SB 5805

SB 5842T

### Mit 1 Schubladenschrank mit 4 Schubladen und 1 Schubladenschrank mit 2 Schubladen, 1 Verstellboden und Tür

WB1578	1500	40	527 x 630 x 800	108621
-	-	-	-	-
WB-S15812M	1500	50	527 x 630 x 800	108382
-	-	-	-	-
WB2078	2000	40	527 x 630 x 800	108631
-	-	-	-	-
WB-S20812M	2000	50	527 x 630 x 800	108392
-	-	-	-	-



SB 5805

SB 5804

### Mit 1 Schubladenschrank mit 4 Schubladen und 1 Schubladenschrank mit 6 Schubladen

WB1579	1500	40	527 x 630 x 800	108641
WB-S15813M	1500	50	527 x 630 x 800	108402
WB2079	2000	40	527 x 630 x 800	108651
WB-S20813M	2000	50	527 x 630 x 800	108412



Höhenverstellbar  
641 – 959 mm

### Mit höhenverstellbaren Fußgestellen, Verstellbereich 641 – 959 mm

-	-	-	-	-
WB-S1584M	1500	50	-	108222
-	-	-	-	-
WB-S2084M	2000	50	-	108232

# Arbeitsplatten für Modul-Werkbänke

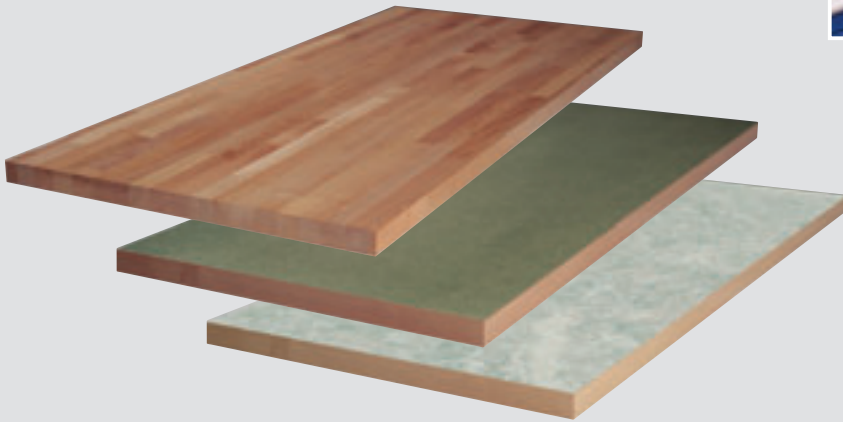

## Multiplex-Arbeitsplatte

Hochwertiges Buchenfurnier, Qualität I/II, mehrschichtig, verleimt, wasserfest und geschliffen. Absolut planbleibend, rissfest, widerstandsfähig gegen hohe Temperaturen und mechanische Beanspruchung. Weitgehend unempfindlich gegen Öl, Fett, organische Lösungsmittel, schwache Laugen und Säuren. Oberfläche Leinölfirnis.

Artikel	L x T x H (mm)	Best.-Nr.
M1564	1500 x 600 x 40	21488
M1574	1500 x 700 x 40	21480
M1585	1500 x 800 x 50	21481
M1785	1750 x 800 x 50	21483
M2074	2000 x 700 x 40	21484
M2085	2000 x 800 x 50	21485
M2585	2500 x 800 x 50	21487

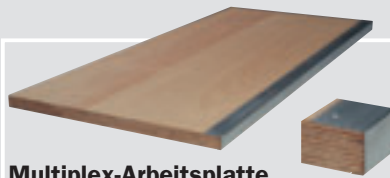

## Multiplex-Arbeitsplatte mit Stahlkante

Ausführung wie Multiplex-Arbeitsplatte, jedoch mit Stahlkantenschutz vorne aus U-Profil. Oberfläche Leinölfirnis.

Artikel	L x T x H (mm)	Best.-Nr.
MPS1564	1500 x 600 x 40	108000
MPS1574	1500 x 700 x 40	108001
MPS1585	1500 x 800 x 50	108002
MPS1785	1750 x 800 x 50	108004
MPS2074	2000 x 700 x 40	108005
MPS2085	2000 x 800 x 50	108006
MPS2585	2500 x 800 x 50	108008

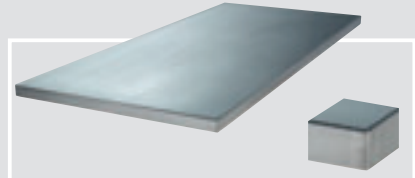

## Arbeitsplatte mit Stahlabdeckung

Doppelt geleimter Tischler- /Spanplattenverbund mit verklebter Stahlabdeckung, 4-seitig abgekantet, verzinkt. Ecken offen. Edelstahlplatte auf Anfrage.

Artikel	L x T x H (mm)	Best.-Nr.
SPZ1564	1500 x 600 x 40	108010
SPZ1574	1500 x 700 x 40	108011
SPZ1585	1500 x 800 x 50	108012
SPZ1774	1750 x 700 x 40	108013
SPZ1785	1750 x 800 x 50	108014
SPZ2074	2000 x 700 x 40	108015
SPZ2085	2000 x 800 x 50	108016
SPZ2574	2500 x 700 x 40	108017
SPZ2585	2500 x 800 x 50	108018

## Passende Plattenverbinder

Seite H17

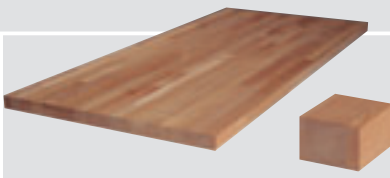

## Buchenplatte riegelverleimt

Äußerst robuste, hochwertige Qualitäts-Arbeitsplatte, in Längsrichtung durch Keilzinken endlos verleimt. Oberfläche lackiert.

Artikel	L x T x H (mm)	Best.-Nr.
RBR1574	1500 x 700 x 40	107863
RBR1584	1500 x 800 x 40	107860
RBR2074	2000 x 700 x 40	107864
RBR2084	2000 x 800 x 40	107861
RBR2574	2500 x 700 x 40	107865
RBR2584	2500 x 800 x 40	107862

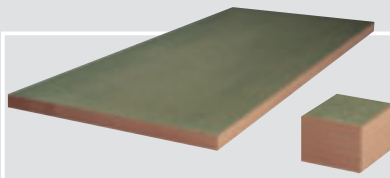

## Urphen-Arbeitsplatte

Strapazierfähige Ausführung mit besonders öl- und fettbeständigem, ca. 6 mm starkem Urphen-Belag. Mittellage aus Spanplatte, Unterseite aus Hartpressplatte. Die Arbeitsplatten sind ringsum mit einem Buchenumleimer versehen.

Artikel	L x T x H (mm)	Best.-Nr.
UPC1575	1500 x 700 x 45	21669
UPC1585	1500 x 800 x 45	21666
UPC2075	2000 x 700 x 45	21670
UPC2085	2000 x 800 x 45	21667
UPC2575	2500 x 700 x 45	21671
UPC2585	2500 x 800 x 45	21668

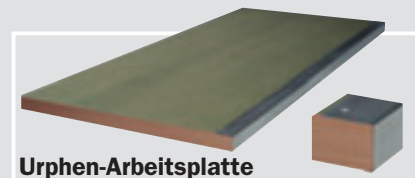

## Urphen-Arbeitsplatte mit Stahlkante

Ausführung wie Urphen-Arbeitsplatte, jedoch mit Stahlkantenschutz vorne aus U-Profil.

Artikel	L x T x H (mm)	Best.-Nr.
UPA1575	1500 x 700 x 45	21663
UPA1585	1500 x 800 x 45	21660
UPA2075	2000 x 700 x 45	21664
UPA2085	2000 x 800 x 45	21661
UPA2575	2500 x 700 x 45	21665
UPA2585	2500 x 800 x 45	21662

## Arbeitsplatten für Modul-Werkbänke

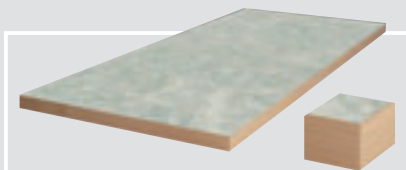
**Linostat-Arbeitsplatte**

Doppelt geleimte Tischlerplatte mit 2,5 mm Spezial-Linolbelag. Lichtgrau marmoriert. Permanent antistatisch und hochabriebfest, mittelhart. Mit Holzumleimer.

Artikel	L x T x H (mm)	Best.-Nr.
LPL1574	1500 x 700 x 40	194520
LPL1584	1500 x 800 x 40	194530
LPL1774	1750 x 700 x 40	194540
LPL1784	1750 x 800 x 40	194550
LPL2074	2000 x 700 x 40	194560
LPL2084	2000 x 800 x 40	194570

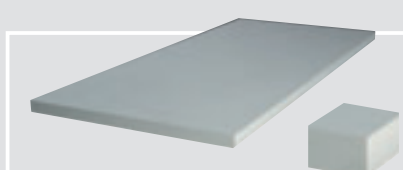
**Kunstharzbeschichtete Platte**

Mit 0,8 mm starkem HPL-Belag, 2 mm Umleimer. Pflegeleicht, gute chemische Beständigkeit. Bei Einsatz nur mit Fußgestellen ist eine Tischplattenverstärkung notwendig.

Artikel	L x T x H (mm)	Best.-Nr.
KHB1574	1500 x 700 x 40	107873
KHB1584	1500 x 800 x 40	107870
KHB2074	2000 x 700 x 40	107874
KHB2084	2000 x 800 x 40	107871
KHB2574	2500 x 700 x 40	107875
KHB2584	2500 x 800 x 40	107872

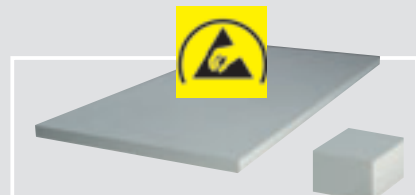
**ESD-taugliche Platte**

Volumenleitfähig. Spezial-Schichtstoffplatte zur Ableitung elektrostatischer Aufladungen, 2 mm Umleimer. Resistent gegen Laugen und schwache Säuren. Bei Einsatz nur mit Fußgestellen ist eine Tischplattenverstärkung notwendig.

Artikel	L x T x H (mm)	Best.-Nr.
ESD1574	1500 x 700 x 40	107883
ESD1584	1500 x 800 x 40	107880
ESD2074	2000 x 700 x 40	107884
ESD2084	2000 x 800 x 40	107881
ESD2574	2500 x 700 x 40	107885
ESD2584	2500 x 800 x 40	107882

**Ablageboden Multiplex**

Buche-Mehrschichtplatte, 20 mm stark. Kanten gefast, Oberfläche unbehandelt.

Artikel	L x T (mm)	Best.-Nr.
ABM154	1500 x 460	107890
ABM155	1500 x 560	107891
ABM174	1750 x 460	107892
ABM175	1750 x 560	107893
ABM205	2000 x 560	107894

**Ablageboden Tannenholz**

Unbehandelte Leimholzplatte, 19 mm stark.

Artikel	L x T (mm)	Best.-Nr.
ZT15	1500 x 560	21690
ZT17	1750 x 560	21691
ZT20	2000 x 560	21692
ZT25	2500 x 560	21693

**Ablageboden Spanplatte**

Rohspanplatte, 19 mm stark, mit PVC-Umleimer.

Artikel	L x T (mm)	Best.-Nr.
AB154	1500 x 460	21600
AB155	1500 x 560	21601
AB174	1750 x 460	21620
AB204	2000 x 460	21610
AB205	2000 x 560	21611

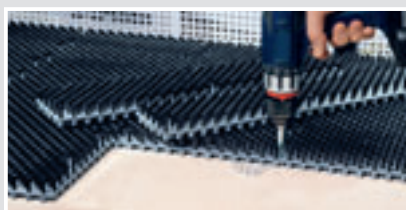
**Bürstenauflage**

Bestehend aus 20 Platten L 500 x B 100 mm, mit 6 Löchern, zur Eigenmontage auf Arbeitsplatten.

Artikel	H (mm)	Ø (mm)	Best.-Nr.
BA-15-2	15	0,2	167360
BA-15-4	15	0,4	167361
BA-35-4	35	0,4	167362
BA-35-7	35	0,7	167363

**Stoßbrett für Einzelaufstellung**

Buche-Mehrschichtplatte, 12 mm stark. Mit beidseitigen Rundungen.

Artikel	L x H (mm)	Best.-Nr.
WRW15	1500 x 150	21490
WRW17	1750 x 150	21491
WRW20	2000 x 150	21492
WRW25	2500 x 150	21493

**Stoßbrett für Reihenaufstellung**

MDF-Platte, lackiert. Mit einseitiger Rundung.

Artikel	L x H (mm)	Best.-Nr.
SBG15	1500 x 150	194580
SBG17	1750 x 150	194590
SBG20	2000 x 150	194600
SBG25	2500 x 150	194610

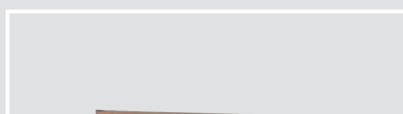
**Stoßbrett für Reihenaufstellung**

MDF-Platte, lackiert. Ohne Rundungen.

Artikel	L x H (mm)	Best.-Nr.
SBA15	1500 x 150	194581
SBA17	1750 x 150	194591
SBA20	2000 x 150	194601
SBA25	2500 x 150	194611



LICHTGRAU HELLSILBER

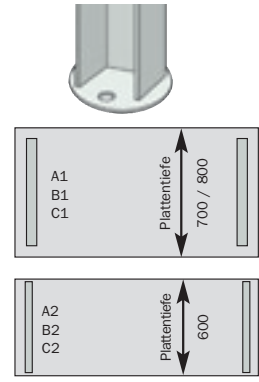

# Fußgestelle für Modul-Werkbänke



## Schwere Fußgestelle

Mit Bohrungen zur Anbringung von Arbeitsplatten und Ablageböden. Angeschweißte Fußplatten, für bauseitige Bodenverschraubung vorbereitet. Mit 500 kg gleichmäßig statisch belastbar.

Artikel	Typ	T x H (mm)	Best.-Nr.
WF807	A1	665 x 800	107901 107902
WF857	A1	665 x 850	107911 107912
WF806	A2	565 x 800	107921 107922
WF856	A2	565 x 850	107931 107932

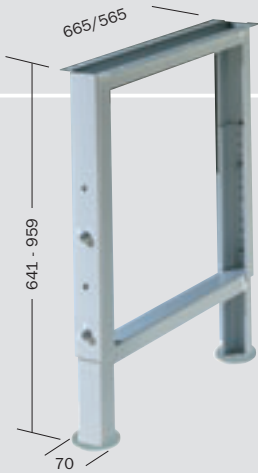

## Höhenverstellbare Fußgestelle

Mit Bohrungen zur Anbringung von Arbeitsplatten und Ablageböden. Angeschweißte Fußplatten, für bauseitige Bodenverschraubung vorbereitet. Höhenverstellbar von 641 - 959 mm, Verstellraster 26,5 : 26,5 mm. Mit 400 kg gleichmäßig statisch belastbar.

Artikel	Typ	T x H (mm)	Best.-Nr.
WFH707	B1	665 x 641 - 959	107941 107942
WFH706	B2	565 x 641 - 959	107951 107952

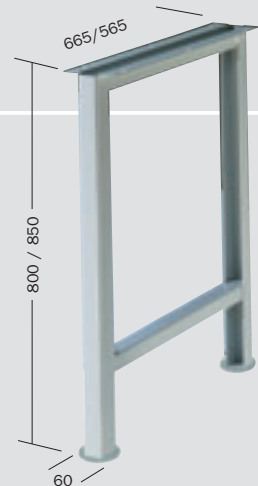

## Leichte Fußgestelle

Mit Bohrungen zur Anbringung von Arbeitsplatten und Ablageböden. Angeschweißte Fußplatten, für bauseitige Bodenverschraubung vorbereitet. Mit 300 kg gleichmäßig statisch belastbar.

Artikel	Typ	T x H (mm)	Best.-Nr.
WFL807	C1	665 x 800	107961 107962
WFL857	C1	665 x 850	107971 107972
WFL806	C2	565 x 800	107981 107982
WFL856	C2	565 x 850	107991 107992



## Fahrbare Fußgestelle und Traversen für Modul-Werkbänke

### Fahrbare Fußgestelle mit Lenk- oder Bockrollen

Mit Bohrungen zur Anbringung von Arbeitsplatten und Ablageböden. Ausgestattet mit 2 Lenk- oder Bockrollen,  $\varnothing = 160$  mm. Mit 200 kg gleichmäßig statisch belastbar.

Artikel	Typ	T x H (mm)	Best.-Nr.
mit Bockrollen			
WFF807B	A1	665 x 800	194621 194622
WFF857B	A1	665 x 850	194641 194642
WFF806B	A2	565 x 800	194661 194662
WFF856B	A2	565 x 850	194681 194682
mit Lenkrollen			
WFF807L	A1	665 x 800	194631 194632
WFF857L	A1	665 x 850	194651 194652
WFF806L	A2	565 x 800	194671 194672
WFF856L	A2	565 x 850	194691 194692



### Fahrbare, höhenverstellbare Fußgestelle

Mit Bohrungen zur Anbringung von Arbeitsplatten und Ablageböden. Höhenverstellbar von 641 - 853 mm, Verstellraster 26,5 : 26,5 mm. Ausgestattet mit 2 Lenk- oder Bockrollen,  $\varnothing = 160$  mm. Mit 200 kg gleichmäßig statisch belastbar.

Artikel	Typ	T x H (mm)	Best.-Nr.
mit Bockrollen			
WFH707B	B1	665 x 641 - 853	194701 194702
WFH706B	B2	565 x 641 - 853	194721 194722
mit Lenkrollen			
WFH707L	B1	665 x 641 - 853	194711 194712
WFH706L	B2	565 x 641 - 853	194731 194732

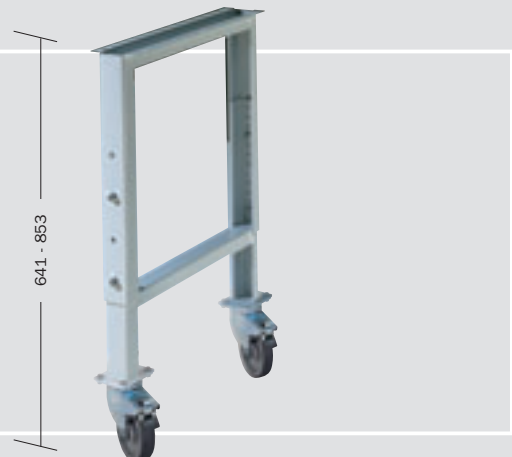

### Verstärkungstraverse

Für Fußgestelle. Vor allem bei der Konfiguration fahrbarer Werkbänke. Dient als Aussteifungstraverse für mehr Sicherheit. Wird auf das Fußgestell geschraubt. Auch für schwere Lasten bei stationären Werkbänken geeignet. Unter die Arbeitsplatte geschraubt, dient sie als Tischplattenverstärkung (nur in Verbindung mit 2 Fußgestellen).

Artikel	Tischlänge (mm)	Best.-Nr.
VT15-20	1500 - 2000	194741 194742

### Ausgleichsadapter

Für Schubladenblöcke SB (Seite H13). Bei Einsatz einer Verstärkungstraverse.

Artikel	Best.-Nr.
AGA SB	168190

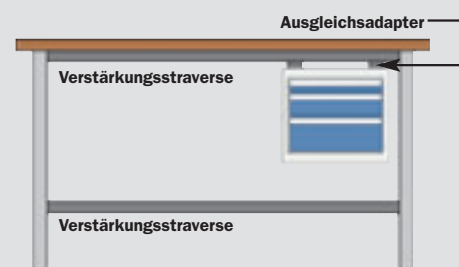

# Werkbank-Schubladenschränke, 26T Bestellbeispiele



Serie SB 58:  
Schubladen mit Vollauszug

**RAL 7035 LICHTGRAU** **RAL 7035 LICHTGRAU**

**ENZIANBLAU RAL 5010** **HELLSILBER**

**Gehäuse**

**Fronten**

- ▶ **Qualitätsstahlblech**  
pulverbeschichtet
- ▶ **Schrankgehäuse**  
Zentralverschluss für Schubladen, Türen mit separatem Zylinderschloss, Verstellböden im Raster von 25 mm einhängbar
- ▶ **Doppelauszugssperre**  
verhindert das gleichzeitige Öffnen mehrerer Schubladen
- ▶ **Schubladen**  
Schlitzprofile im Raster 17 x 17 mm (**17 mm = 1 Teilung**), Belastung max. 60 kg  
Typ SB 58, SB 53 und R 55, mit Vollauszug B 442 x T 459 mm = 26 x 27 T  
Typ SB 52, mit Einfachauszug B 442 x T 408 mm = 26 x 24 T

**Werkbank-Schubladenschränke Serie SB 58, Breite 527 mm, Schubladen mit Vollauszug, Teilung 26 x 27 T**

Artikel	Best.-Nr.	Artikel	Best.-Nr.	Artikel	Best.-Nr.
	Schubladen- höhe (mm) 100 200 200 200		Schubladen- höhe (mm) 100 100 150 150 200		Schubladen- höhe (mm) 100 100 100 200 200
<b>Mit 4 Schubladen</b> SB 5805	<b>38396 38397</b>	<b>Mit 5 Schubladen</b> SB 5801	<b>38356 38357</b>	<b>Mit 5 Schubladen</b> SB 5803	<b>38376 38377</b>
	Schubladen- höhe (mm) 75 75 100 100 150 200		Schubladen- höhe (mm) 75 75 100 100 100 100 150		
<b>Mit 6 Schubladen</b> SB 5804	<b>38386 38387</b>	<b>Mit 7 Schubladen</b> SB 5802	<b>38366 38367</b>		

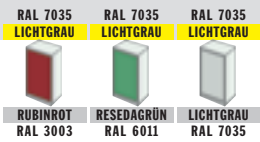

Weitere Farbkombinationen auf Anfrage

# Werkbank-Schubladenschränke, 26T Bestellbeispiele



## Werkbank-Schubladenschränke Serie SB 58, Breite 527 mm, Schubladen mit Vollauszug, Teilung 26 x 27 T

Artikel	Best.-Nr.	Artikel	Best.-Nr.	Artikel	Best.-Nr.
	 38406 38407		 38416 38417		 38426 38427
Mit 2 Schubladen, 1 Verstellboden und Tür Tür 400 mm hoch.	Schubladen- höhe (mm) 100 200 400	Mit 3 Schubladen, 1 Verstellboden und Tür Tür 400 mm hoch.	Schubladen- höhe (mm) 75 75 150 400	Mit 2 Schubladen, 1 Verstellboden und Tür Tür 550 mm hoch.	Schubladen- höhe (mm) 75 75 550
SB 5842T		SB 5843T		SB 5850T	
	 38436 38437		 38446 38447		
Mit 1 Schublade, 1 Verstellboden und Tür Tür 550 mm hoch.	Schubladen- höhe (mm) 150 550	Mit 2 Schubladen, 1 Verstellboden und Tür Tür 550 mm hoch.	Schubladen- höhe (mm) 50 100 550		
SB 5851T		SB 5852T			



# Werkbank-Schubladenschränke, 18T

## Bestellbeispiele

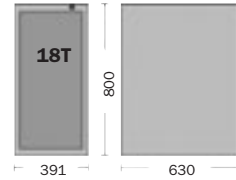

**Werkbank-Schubladenschränke Serie SB 38, Breite 391 mm, Schubladen mit Vollauszug, Teilung 18 x 27 T**

Artikel	Best.-Nr.	Artikel	Best.-Nr.	Artikel	Best.-Nr.
 <p>Schubladen- höhe (mm)</p> <ul style="list-style-type: none"> <li>100</li> <li>200</li> <li>200</li> <li>200</li> </ul>	<ul style="list-style-type: none"> <li>74043</li> <li>74046</li> </ul>	 <p>Schubladen- höhe (mm)</p> <ul style="list-style-type: none"> <li>100</li> <li>100</li> <li>150</li> <li>150</li> <li>200</li> </ul>	<ul style="list-style-type: none"> <li>74003</li> <li>74006</li> </ul>	 <p>Schubladen- höhe (mm)</p> <ul style="list-style-type: none"> <li>100</li> <li>100</li> <li>100</li> <li>200</li> <li>200</li> </ul>	<ul style="list-style-type: none"> <li>74023</li> <li>74026</li> </ul>
 <p>Schubladen- höhe (mm)</p> <ul style="list-style-type: none"> <li>75</li> <li>75</li> <li>100</li> <li>100</li> <li>150</li> <li>200</li> </ul>	<ul style="list-style-type: none"> <li>74033</li> <li>74036</li> </ul>	 <p>Schubladen- höhe (mm)</p> <ul style="list-style-type: none"> <li>75</li> <li>75</li> <li>100</li> <li>100</li> <li>100</li> <li>100</li> <li>150</li> </ul>	<ul style="list-style-type: none"> <li>74013</li> <li>74016</li> </ul>	 <p>Schubladen- höhe (mm)</p> <ul style="list-style-type: none"> <li>100</li> <li>200</li> <li>400</li> </ul>	<p><b>Mit 2 Schubladen, 1 Verstellboden und Tür</b> Tür 400 mm hoch.</p> <p>SB 3842T</p> <ul style="list-style-type: none"> <li>74053</li> <li>74056</li> </ul>
 <p>Schubladen- höhe (mm)</p> <ul style="list-style-type: none"> <li>75</li> <li>75</li> <li>150</li> <li>400</li> </ul>	<ul style="list-style-type: none"> <li>74063</li> <li>74066</li> </ul>	 <p>Schubladen- höhe (mm)</p> <ul style="list-style-type: none"> <li>75</li> <li>75</li> <li>550</li> </ul>	<ul style="list-style-type: none"> <li>74073</li> <li>74076</li> </ul>	 <p>Schubladen- höhe (mm)</p> <ul style="list-style-type: none"> <li>150</li> <li>550</li> </ul>	<p><b>Mit 1 Schubladen, 1 Verstellboden und Tür</b> Tür 550 mm hoch.</p> <p>SB 3851T</p> <ul style="list-style-type: none"> <li>74083</li> <li>74086</li> </ul>
 <p>Schubladen- höhe (mm)</p> <ul style="list-style-type: none"> <li>50</li> <li>100</li> <li>550</li> </ul>	<ul style="list-style-type: none"> <li>74093</li> <li>74096</li> </ul>				
		<p><b>Mit 2 Schubladen, 1 Verstellboden und Tür</b> Tür 550 mm hoch.</p> <p>SB 3852T</p>			



**RAL 7035 LICHTGRAU** Gehäuse

**RAL 7035 LICHTGRAU** Fronten

**ENZIANBLAU RAL 5010** **HELLSILBER**

**RUBINROT RAL 3003** **RESEDAGRÜN RAL 6011** **LICHTGRAU RAL 7035**

Weitere Farbkombinationen auf Anfrage

**26T** **18T** **SB 52 SB 53/33**

527 391 382 500/630

**Qualitätsstahlblech** pulverbeschichtet

**Zentralschloss** mit Schlüsseln

**Schubladen** Schlitzprofile im Raster 17 x 17 mm (17 mm = 1 Teilung), Belastung max. 50 kg, ergonomische Alugriffleisten

**Typ B x H x T (mm) Nutz-B x Nutz-T (mm) Lichte-H**

**SB 52** 527 x 382 x 500 442 x 408 300 mm

**SB 53** 527 x 382 x 630 442 x 459 300 mm

**SB 33** 391 x 382 x 630 442 x 459 300 mm

## Werkbank-Schubladenblöcke Bestellbeispiele



### Schubladenblöcke SB 52, Tiefe 500 mm, Schubladen mit Einfachauszug, Teilung 26 x 24 T

Artikel	Best.-Nr.	Artikel	Best.-Nr.	Artikel	Best.-Nr.
	26T <b>108046 108047</b>		26T <b>108056 108057</b>		26T <b>108066 108067</b>
Mit 2 Schubladen		Mit 3 Schubladen		Mit 3 Schubladen	
SB 5205	26T <b>108046 108047</b>	SB 5201	26T <b>108056 108057</b>	SB 5202	26T <b>108066 108067</b>
	26T <b>108076 108077</b>		26T <b>108086 108087</b>		26T <b>108096 108097</b>
Mit 3 Schubladen		Mit 4 Schubladen		Mit 4 Schubladen	
SB 5206	26T <b>108076 108077</b>	SB 5203	26T <b>108086 108087</b>	SB 5204	26T <b>108096 108097</b>

### Schubladenblöcke SB 53 / SB 33, Tiefe 630 mm, Schubladen mit Vollauszug, Teilung 26 x 27 T / 18 x 27 T

	26T <b>38486 38487</b>		26T <b>38456 38457</b>		26T <b>38466 38467</b>
Mit 2 Schubladen		Mit 3 Schubladen		Mit 3 Schubladen	
SB 5305	26T <b>38486 38487</b>	SB 5301	26T <b>38456 38457</b>	SB 5302	26T <b>38466 38467</b>
	18T <b>74133 74136</b>		18T <b>74103 74106</b>		18T <b>74113 74116</b>
Mit 2 Schubladen		Mit 3 Schubladen		Mit 3 Schubladen	
SB 3305	18T <b>74133 74136</b>	SB 3301	18T <b>74103 74106</b>	SB 3302	18T <b>74113 74116</b>
	26T <b>38496 38497</b>		26T <b>38476 38477</b>		26T <b>38506 38507</b>
Mit 3 Schubladen		Mit 4 Schubladen		Mit 4 Schubladen	
SB 5306	26T <b>38496 38497</b>	SB 5303	26T <b>38476 38477</b>	SB 5304	26T <b>38506 38507</b>
	18T <b>74143 74146</b>		18T <b>74123 74126</b>		18T <b>74153 74156</b>
Mit 3 Schubladen		Mit 4 Schubladen		Mit 4 Schubladen	
SB 3306	18T <b>74143 74146</b>	SB 3303	18T <b>74123 74126</b>	SB 3304	18T <b>74153 74156</b>

# Werkbank-Rollwagen, 26T/18T

## Bestellbeispiele



Serie R 55:  
Schubladen mit  
Vollauszug

RAL 7035 LICHTGRAU

ENZIANBLAU RAL 5010

RAL 7035 LICHTGRAU

HELLSILBER

Gehäuse

Fronten

- ▶ **Qualitätsstahlblech**  
pulverbeschichtet
- ▶ **Schrankgehäuse**  
Kopftablar mit 4-seitigem Rand inkl. Rillenmatte, schwarz, 2 Lenkrollen mit Feststellbremse, 2 Bockrollen, max. Tragfähigkeit 300 kg, Rollen aus Polypropylen, schwarz, Ø 100 mm, 2 Stoßgriffe
- ▶ **Schubladeneinzelsicherung**  
verhindert selbstständiges Öffnen der Schubladen beim Anfahren, serienmäßig bei allen Rollwagen
- ▶ **Doppelauszugssperre**  
verhindert das gleichzeitige Öffnen mehrerer Schubladen

### Werkbank-Rollwagen Serie R 55 / R 35, in den Breiten 527 und 391 mm, Schubladen mit Vollauszug

Artikel	Best.-Nr.	Artikel	Best.-Nr.	Artikel	Best.-Nr.
<b>Mit 3 Schubladen</b> Kopftablar, Stoßgriffe, 2 Lenk-, 2 Bockrollen. Mit Schubladen-Einzelsicherung.		<b>Mit 4 Schubladen</b> Kopftablar, Stoßgriffe, 2 Lenk-, 2 Bockrollen. Mit Schubladen-Einzelsicherung.		<b>Mit 5 Schubladen</b> Kopftablar, Stoßgriffe, 2 Lenk-, 2 Bockrollen. Mit Schubladen-Einzelsicherung.	
R 5502	26T 12116 12117	R 5501	26T 12106 12107	R 5503	26T 12126 12127
R 3502	18T 74173 74172	R 3501	18T 74163 74162	R 3503	18T 74183 74182
<b>Mit 6 Schubladen</b> Kopftablar, Stoßgriffe, 2 Lenk-, 2 Bockrollen. Mit Schubladen-Einzelsicherung.		<b>Mit 2 Schubladen</b> Kopftablar, Stoßgriffe, 2 Lenk-, 2 Bockrollen. Mit Schubladen-Einzelsicherung.		<b>Mit 3 Schubladen</b> Kopftablar, Stoßgriffe, 2 Lenk-, 2 Bockrollen. Mit Schubladen-Einzelsicherung.	
R 5504	26T 12136 12137	R 5505	26T 12146 12142	R 5506	26T 12156 12157
R 3504	18T 74193 74192	R 3505	18T 101823 101822	R 3506	18T 101833 101832

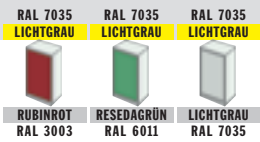

Weitere Farbkombinationen auf Anfrage

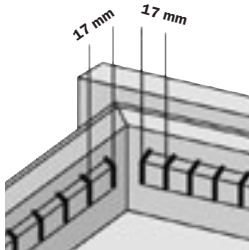
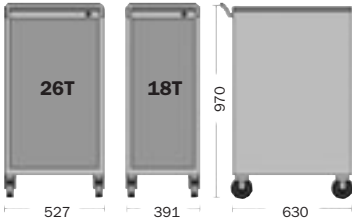

**Schubladen**

alle Schubladen mit Vollauszug und Einzelsicherung, Zentralverschluss. Schlitzprofile im Raster 17 x 17 mm (**17 mm = 1 Teilung**), Belastung max. 60 kg  
Maße: B 442 x T 459 mm = 26 x 27 T

# Werkbank-Rollwagen, 26T Bestellbeispiele



**Werkbank-Rollwagen Serie R 58, Breite 527 mm, Schubladen mit Vollauszug**

Artikel	Best.-Nr.	Artikel	Best.-Nr.	Artikel	Best.-Nr.
<b>Mit 4 Schubladen</b> Kopftablar, Stoßgriffe, 2 Lenk-, 2 Bockrollen. Mit Schubladen-Einzelsicherung.	<b>R 5801</b>   <b>101843</b> <b>101842</b>	<b>Mit 5 Schubladen</b> Kopftablar, Stoßgriffe, 2 Lenk-, 2 Bockrollen. Mit Schubladen-Einzelsicherung.	<b>R 5802</b>   <b>101853</b> <b>101852</b>	<b>Mit 5 Schubladen</b> Kopftablar, Stoßgriffe, 2 Lenk-, 2 Bockrollen. Mit Schubladen-Einzelsicherung.	<b>R 5803</b>   <b>101863</b> <b>101862</b>
<b>Mit 2 Schubladen, 1 Verstellboden und Tür</b> Tür 400 mm hoch. Kopftablar, Stoßgriffe, 2 Lenk-, 2 Bockrollen. Mit Schubladen- Einzelsicherung.	<b>R 5842T</b>   <b>101873</b> <b>101872</b>	<b>Mit 3 Schubladen, 1 Verstellboden und Tür</b> Tür 400 mm hoch. Kopftablar, Stoßgriffe, 2 Lenk-, 2 Bockrollen. Mit Schubladen- Einzelsicherung.	<b>R 5843T</b>   <b>101883</b> <b>101882</b>	<b>Mit 1 Schublade, 1 Verstellboden und Tür</b> Tür 550 mm hoch. Kopftablar, Stoßgriffe, 2 Lenk-, 2 Bockrollen. Mit Schubladen- Einzelsicherung.	<b>R 5851T</b>   <b>101893</b> <b>101892</b>



# Werkbank-Schubladenschränke – Leergehäuse und Schubladen

## ► Leergehäuse mit Zentralverschluss

inkl. Doppelauszugssperre und Zylinderschloss

## ► Schubladen

das **Nutzmaß** ergibt sich aus der Schrankkennzahl, z. B.

WS 26-27: Breite = (26 x 17 mm) = 442 mm

Tiefe = (27 x 17 mm) = 459 mm

Einheitliches **Einteilungsraster von 17 mm (= 1 T)**

Schrankschranktiefe 500 mm mit Einfachauszugsschubladen,

belastbar **bis 50 kg**. Schranktiefe 630 mm mit

Vollauszugsschubladen, belastbar **bis 60 kg**

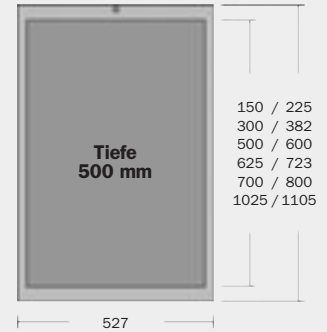
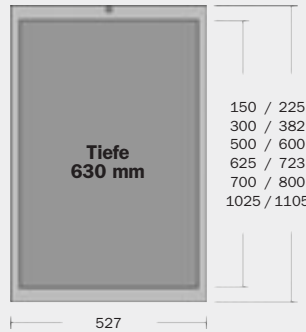

### Leergehäuse, Serie SB 18-27 T

Artikel	Höhe/ Lichte Höhe (mm)	Best.-Nr.
SBG 3002	225 / 150	19441*
SBG 3003	382 / 300	7393*
SBG 3006	600 / 500	7394*
SBG 3007	723 / 625	7395*
SBG 3008	800 / 700	7396*
-	-	-

### Leergehäuse, Serie SB 26-27 T

Artikel	Höhe/ Lichte Höhe (mm)	Best.-Nr.
SBG 5002	225 / 150	19442*
SBG 5003	382 / 300	10391*
SBG 5006	600 / 500	10392*
SBG 5007	723 / 625	10393*
SBG 5008	800 / 700	10394*
SBG 5011	1105/1025	10395*

### Leergehäuse, Serie SB 26-24 T

Artikel	Höhe/ Lichte Höhe (mm)	Best.-Nr.
SBLG 5002	225 / 150	7465*
SBLG 5003	382 / 300	10386*
SBLG 5006	600 / 500	10387*
SBLG 5007	723 / 625	10388*
SBLG 5008	800 / 700	10389*
SBLG 5011	1105/1025	10390*

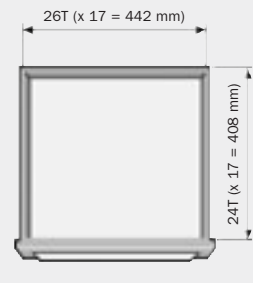
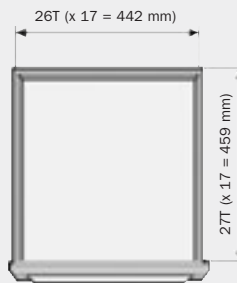
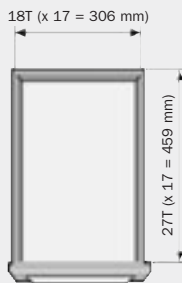

### Schubladen für Gehäuse 18-27 T

Artikel	Blenden-/Nutz- höhe (mm)	Best.-Nr.
SB 3050	50 / 36	7385**
SB 3075	75 / 61	7386**
SB 3010	100 / 86	7387**
SB 3012	125 / 111	7388**
SB 3015	150 / 136	7389**
SB 3020	200 / 186	7390**
SB 3025	250 / 229	7391**
SB 3030	300 / 279	7392**

### Schubladen für Gehäuse 26-27 T

Artikel	Blenden-/Nutz- höhe (mm)	Best.-Nr.
SB 5050	50 / 36	10480**
SB 5075	75 / 61	10481**
SB 5010	100 / 86	10482**
SB 5012	125 / 111	10483**
SB 5015	150 / 136	10484**
SB 5020	200 / 186	10485**
SB 5025	250 / 229	10486**
SB 5030	300 / 279	10487**

### Schubladen für Gehäuse 26-24 T

Artikel	Blenden-/Nutz- höhe (mm)	Best.-Nr.
SBL 5050	50 / 36	10488**
SBL 5075	75 / 61	10489**
SBL 5010	100 / 86	10490**
SBL 5012	125 / 111	10491**
SBL 5015	150 / 136	10492**
SBL 5020	200 / 186	10493**
SBL 5025	250 / 229	10494**
SBL 5030	300 / 279	10495**

\*Bitte ergänzen Sie bei der Bestellung die jeweilige Best.-Nr. mit der Kennziffer für die gewünschte Gehäusefarbe:



\*\*Bitte ergänzen Sie bei der Bestellung die jeweilige Best.-Nr. mit der Kennziffer für die gewünschte Schubladen-/Türfarbe:



### Ersatzschloss

Artikel	Best.-Nr.
SCHLOSS für SB-Gehäuse	91210

**Die Summe der Schubladen-Blendenhöhen muss die lichte Höhe des Gehäuses ergeben**



## Zubehör für Werkbank-Schubladenschränke



## Stoßgriff-Paar für Rollwagen

Artikel	Best.-Nr.
STG-SB	107621



## Flügeltüren

Stahlblech, mit Zylinderschloss. Türen wahlweise rechts oder links anschlagbar.

Artikel	H x B (mm)	Best.-Nr.	
		Rechts	Links
SBFT31	400 x 18 T	7472**	7475**
SBFT32	550 x 18 T	7473**	7476**
SBFT33	700 x 18 T	7474**	7477**
SBFT51	400 x 26 T	7466**	7469**
SBFT52	550 x 26 T	7467**	7470**
SBFT53	700 x 26 T	7468**	7471**

\*\* Bitte Best.-Nr. mit der Kennziffer für die gewünschte Türfarbe ergänzen. Die Farben finden Sie auf Seite H16 unten.

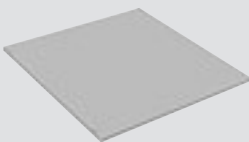

## Verstellböden

Für Flügeltürfach. In der Höhe verstellbar.

Artikel	für	Best.-Nr.
SBVT30	18 x 27 T	74820
SBVT50	26 x 27 T	74821

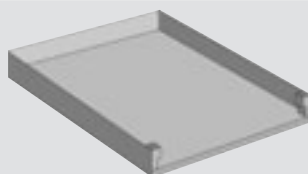

## Auszugböden

Als Auszug hinter der Flügeltür. Belastbar bis 50 kg.

Artikel	für	Best.-Nr.
SBAT30	18 x 27 T	74780
SBAT50	26 x 24 T	74782
SBAT52	26 x 27 T	74781

## Plattenverbinder

Einlegbare Spannelemente zum sicheren Verbinden von zwei Arbeitsplatten. Inklusive Plattenaussparungen.

Artikel	Best.-Nr.
PV-H	169870

## Stoßverbindung

Arbeitsplatten werden mit 2 Stahlwinkeln zusammengespannt.

Artikel	Best.-Nr.
PSV-E	169871

## Nutm- und Federverbindung

Zum versatzfreien Verbinden von 2 Arbeitsplatten mit Stahlfeder und Nut.

Artikel	Best.-Nr.
NF-VS	169872

## Schubladen-Einzelsicherung

Für Rollwagen.

Artikel	Best.-Nr.
EVR	100340



## Rillenmatten

Farbe schwarz.

Artikel	für	Best.-Nr.
SBRM30	18 x 27 T	74801
SBRM50	26 x 24 T	74800
SBRM52	26 x 27 T	74802

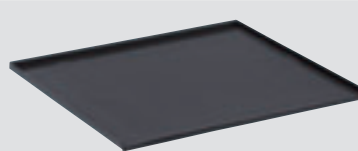

## Kopftablare

Mit 4-seitigem Abrollrand inkl. Rillenmatte. Wird auf dem Schrank befestigt.

Artikel	für	Best.-Nr.
SBKT30	18 x 27 T	74790
SBKT50	26 x 27 T	74791
SBKT52	26 x 24 T	74792

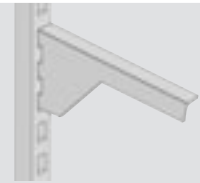

## Aufbaukonsole

Mit Systemraasterung. Das Ablagebord kann im Raster von 42 mm in der Höhe eingehangen werden.

Artikel	Höhe (mm)	Best.-Nr.
HWK30	380	169880

## Ablagebord für Aufbaukonsole

MDF-Platte mit dreiseitigem Buchenabrollrand. Ohne Konsolen.

Artikel	Länge (mm)	benötigte Konsolen	Best.-Nr.
MDF-15	1500	2	169890
MDF-17	1750	3	169891
MDF-20	2000	3	169892

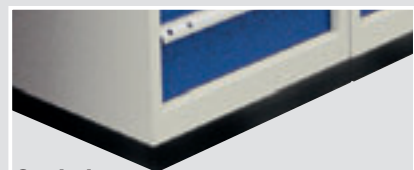

## Sockel

Für Höhenausgleich von 38 - 150 mm.

Artikel	B x T x H (mm)	Best.-Nr.
S037	527 x 630 x 38	38718
S0338	391 x 630 x 38	74810
S0350	391 x 630 x 50	74811
S058	527 x 630 x 50	38716
S03100	391 x 630 x 100	74812
S05810	527 x 630 x 100	38717
S03150	391 x 630 x 150	74813
S05815	527 x 630 x 150	38719



## Rollensatz für Rollwagen

Ø 100 mm. 2 Bockrollen, 2 Lenkrollen mit Feststellbremse. Max. Tragfähigkeit 300 kg.

Artikel	Farbe Rollen	Best.-Nr.
RS-SB	schwarz	107609

# Einteilungsmaterial für Werkbank-Schubladenschränke, 527 mm breit (26T)

## Schrantiefe 500 mm

Komplettsortimente für Werkbank-Schubladenschränke 26T.

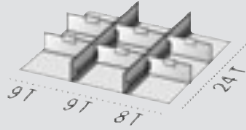

### Komplettsortimente

2 Zwischenstege 24 T, 4 Trennwände 9 T, 2 Trennwände 8 T.

Artikel	Breite	für Blendenhöhe (mm)	Best.-Nr.
ZWK2451	26T	50	108120
ZWK2471	26T	75	108121
ZWK24101	26T	100	108122

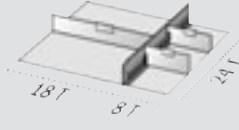

### Komplettsortimente

1 Zwischensteg 24 T, 1 Trennwand 18 T, 2 Trennwände 8 T.

Artikel	Breite	für Blendenhöhe (mm)	Best.-Nr.
ZWK2452	26T	50	108123
ZWK2472	26T	75	108124
ZWK24102	26T	100	108125

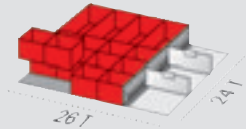

### Komplettsortimente

1 Zwischensteg 24 T, 2 Trennwände 7 T, 4 Einsatzkästen L 150 x B 75 mm, 12 Einsatzkästen L 75 x B 75 mm.

Artikel	Breite	für Blendenhöhe (mm)	Best.-Nr.
ZWK2453	26T	50	108130
ZWK2473	26T	75	108131



### Komplettsortiment

1 Zwischensteg 24 T, 2 Trennwände 7 T, 4 Einsatzkästen L 150 x B 150 mm, 2 Einsatzkästen L 150 x B 75 mm.

Artikel	Breite	für Blendenhöhe (mm)	Best.-Nr.
ZWK24103	26T	100	108132

## Schrantiefe 630 mm

Komplettsortimente für Werkbank-Schubladenschränke und Werkbank-Rollwagen 26T.



### Komplettsortimente

2 Zwischenstege 27 T, 4 Trennwände 9 T, 2 Trennwände 8 T.

Artikel	Breite	für Blendenhöhe (mm)	Best.-Nr.
ZWK2751	26T	50	108100
ZWK2771	26T	75	108101
ZWK27101	26T	100	108102

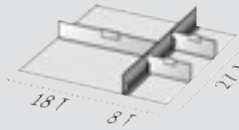

### Komplettsortimente

1 Zwischensteg 27 T, 1 Trennwand 18 T, 2 Trennwände 8 T.

Artikel	Breite	für Blendenhöhe (mm)	Best.-Nr.
ZWK2752	26T	50	108103
ZWK2772	26T	75	108104
ZWK27102	26T	100	108105

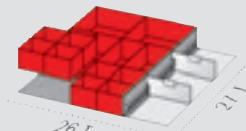

### Komplettsortimente

1 Zwischensteg 27 T, 2 Trennwände 7 T, 2 Einsatzkästen L 150 x B 150 mm, 4 Einsatzkästen L 150 x B 75 mm, 8 Einsatzkästen L 75 x B 75 mm.

Artikel	Breite	für Blendenhöhe (mm)	Best.-Nr.
ZWK2753	26T	50	108110
ZWK2773	26T	75	108111

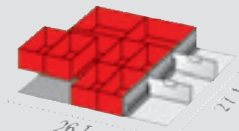

### Komplettsortiment

1 Zwischensteg 27 T, 2 Trennwände 7 T, 3 Einsatzkästen L 150 x B 150 mm, 6 Einsatzkästen L 150 x B 75 mm.

Artikel	Breite	für Blendenhöhe (mm)	Best.-Nr.
ZWK27103	26T	100	108112

# Einteilungsmaterial für Werkbank-Schubladenschränke, 391 mm breit (18T)

**i** Individuelle Schubladeneinteilungen auf Anfrage  
Tel. 0 27 35 / 70-1 oder [beratung@ssi-schaefer.de](mailto:beratung@ssi-schaefer.de)



## Schranktiefe 630 mm

Komplettsortimente für Werkbank-Schubladenschränke und Werkbank-Rollwagen 18T.

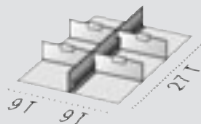

### Komplettsortimente

1 Zwischensteg 27 T, 4 Trennwände 9 T.

Artikel	Breite	für Blendenhöhe (mm)	Best.-Nr.
ZWK 27151	18T	50	108883
ZWK 27171	18T	75	108884
ZWK 271101	18T	100	108885

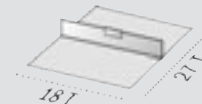

### Komplettsortimente

1 Trennwand 18 T.

Artikel	Breite	für Blendenhöhe (mm)	Best.-Nr.
ZWK 27152	18T	50	108886
ZWK 27172	18T	75	108887
ZWK 271102	18T	100	108888

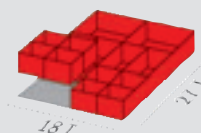

### Komplettsortimente

4 Einsatzkästen L 150 x B 75 mm, 8 Einsatzkästen L 75 x B 75 mm,  
2 Einsatzkästen L 150 x B 150 mm.

Artikel	Breite	für Blendenhöhe (mm)	Best.-Nr.
EKS 27151	18T	50	108889
EKS 27171	18T	75	108890

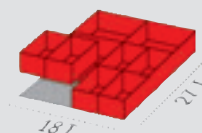

### Komplettsortiment

2 Einsatzkästen L 150 x B 150 mm,  
8 Einsatzkästen L 150 x B 75 mm.

Artikel	Breite	für Blendenhöhe (mm)	Best.-Nr.
EKS 271101	18T	100	108891